



Descripción/ Carrusel oscilante.

- Materiales/**
- Estructura de acero decapado recubierto de poliéster termoendurecido.
 - Polietileno de alta densidad de 19 mm de espesor, libre de mantenimiento y antigraffiti. Plataforma revestida de caucho antideslizante.



Description/ Rocking carousel.

- Materials/**
- Thermohardened polyester painted steel structure.
 - 19 mm thick antigraffiti, maintenance-free HDPE. Antislippery rubber covered HDPE platform.



Description/ Manège oscillant.

- Matériaux/**
- Structure en acier avec peinture polyester thermodurcie.
 - Polyéthylène haute densité de 19 mm d'épaisseur sans entretien et antigraffiti. Plateforme avec un revêtement en caoutchouc antidérapant.

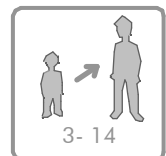
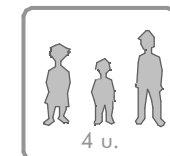
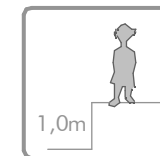
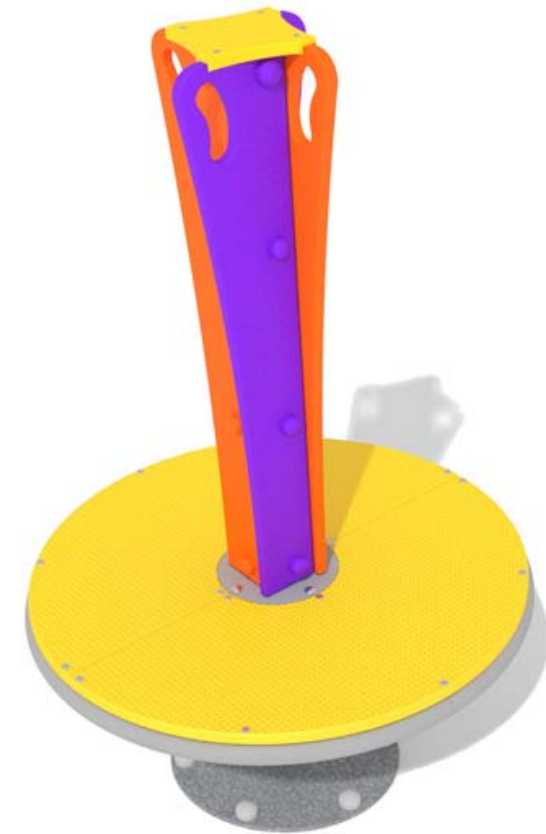

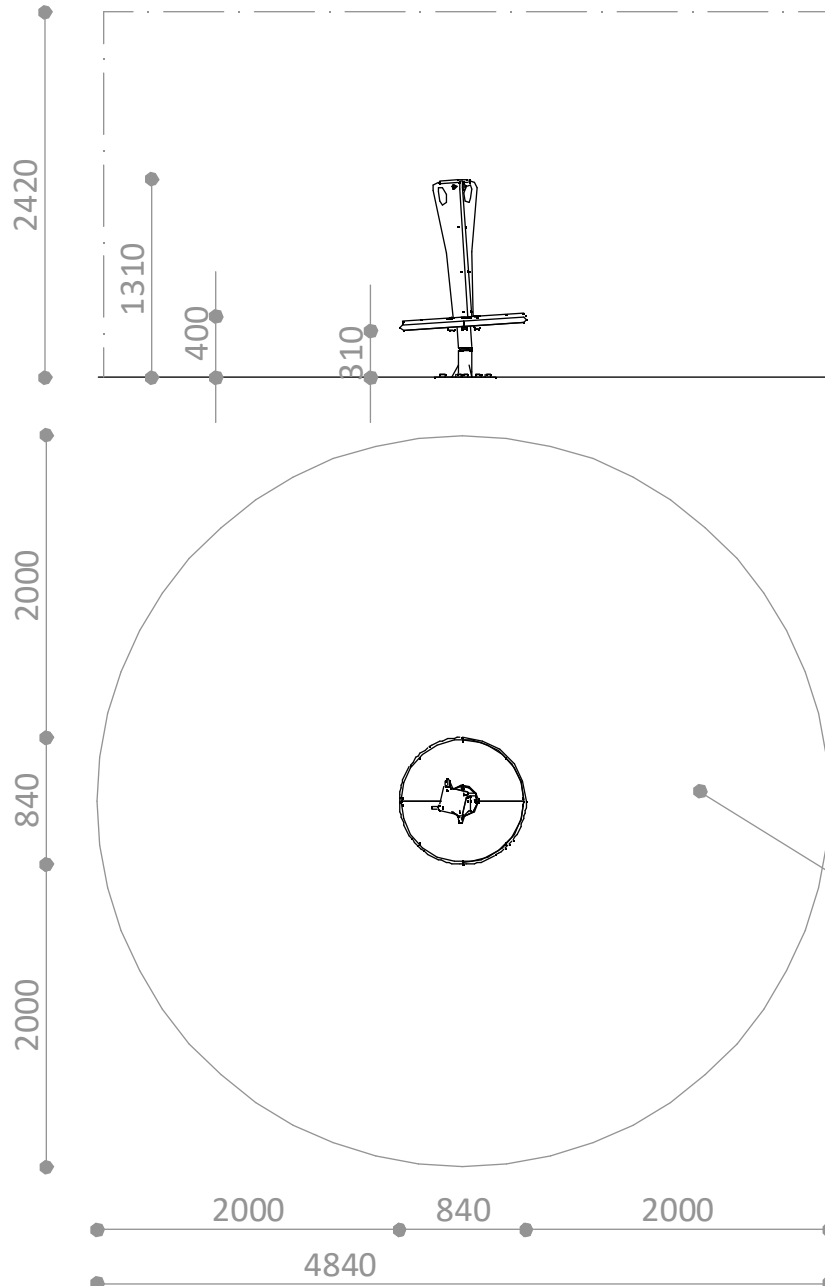

ESPACIO DE SEGURIDAD / ALTURA DE CAIDA LIBRE
SAFETY AREA / FREE HEIGHT OF FALL
ZONE DE SECURITÉ / HAUTEUR DE CHUTE LIBRE

18,40 m² / 1,0 m

Superficie según EN-1176-5
Surfaces according to EN-1176-5
Revêtement conformément à la Norme EN-1176-5

Disponibilidad de repuestos durante 10 años.
Spare parts available for 10 years.
Disponibilité de pièces de rechange pendant 10 ans.

Industrias Agapito se reserva el derecho a modificar sin previo aviso los elementos descritos en este documento.
Industrias Agapito reserves the right to change the items described in this document without prior notice.
Industrias Agapito se réserve le droit de modifier à tout moment et sans préavis les éléments décrits dans le présent document.

R4504

Pieza mas grande

Biggest part

La plus grande pièce

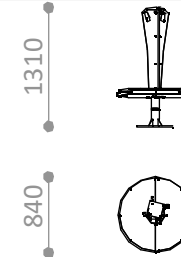

R4504

Pieza mas pesada

Heaviest part

La pièce la plus lourde

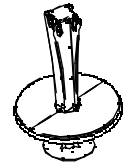

55 Kg.

R4504A

Suelo de hormigón

Concrete ground

Fixation sur béton

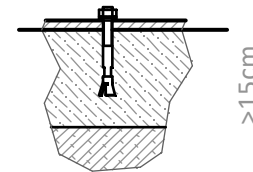

x6

R4504E

Otros suelos

Other grounds

Autres sols

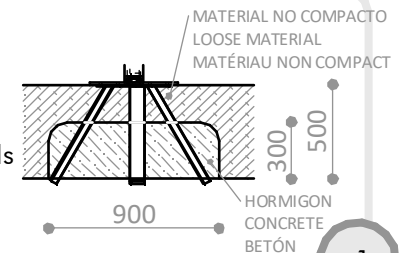

x1

No conforme con EN-1176-5
Not EN-1176-5 compliant
Non conforme à la Norme EN-1176-5

