



Descripción/ Estimula el gateo y la movilidad del niño. Favorece el desarrollo de las habilidades de escritura, lectura, resolución de problemas y maduración de las diferentes funciones cognitivas. Estimula la vista, la psicomotricidad fina y la coordinación corporal. Juego del escondite que ayuda en el proceso de separación madre-hijo.

Juegos adicionales: Túnel de gateo, espejo esférico, disco girador policromático, disco girador con espiral multicolor, ejercicio "momentos principales del día", barra con números y letras giratorias, barra con piezas geométricas giratorias y desplazables, mariposa deslizante, juego "El tiempo" y ventanas esféricas de colores.

- Materiales/**
- Polietileno de alta densidad, libre de mantenimiento y antigraffiti.
 - Policarbonato.
 - Partes metálicas en acero galvanizado.
 - Tornillería de acero inoxidable.



Description/ Stimulates crawling and children's mobility. Promotes the development of writing, reading and problem solving skills and the maturation of various cognitive functions. Stimulates eyesight, fine motor skills and body coordination. Playing hide-and-seek assists the mother-child separation process.

Additional games: Crawl Tunnel, spherical mirror, polychromatic spinning disk, Spinning disk with multi-colored spiral, "Key moments of the day" exercise, bar with rotating numbers and letters, bar with sliding rotating geometric pieces, sliding butterfly, "The time" game and spherical, colored windows

- Materials/**
- Antigraffiti, maintenance-free HDPE.
 - Polycarbonate
 - Galvanized steel metal parts.
 - Stainless steel bolts.



Description/ Stimule la marche à quatre pattes et la mobilité de l'enfant. Favorise le développement des aptitudes tel que l'écriture, la lecture, la résolution de problèmes et les différentes fonctions cognitives. Stimule la vue, la psychomotricité fine et la coordination corporelle. Jeu de la cachette pour aider au processus de la séparation mère-enfants.

Jeux additionnels: Tunnel, miroir sphérique, spirale hypnotique, disque tournant avec des particules multicolore, barre avec des lettres et des numéros mobiles, barre avec des pièces géométriques tournantes et déplaçables, papillon glissant, jeu du temps et hublot de couleur.

- Matériaux/**
- Polyéthylène haute densité, sans entretien et antigraffiti.
 - Policarbonate
 - Pièces métalliques en acier galvanisé.
 - Visserie en acier inoxydable

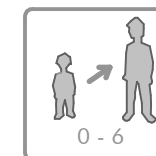
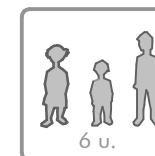
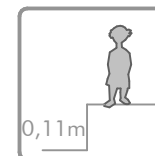

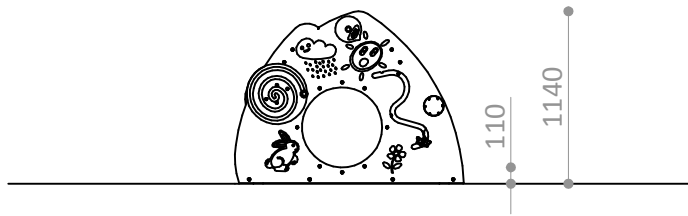

ESPACIO DE SEGURIDAD / ALTURA DE CAIDA LIBRE
SAFETY AREA / FREE HEIGHT OF FALL
ZONE DE SECURITÉ / HAUTEUR DE CHUTE LIBRE

A – 16,2 m² / 0,11 m

Superficie según EN-1176-1
Surface according to EN-1176-1
Revêtement conformément à la Norme EN-1176-1

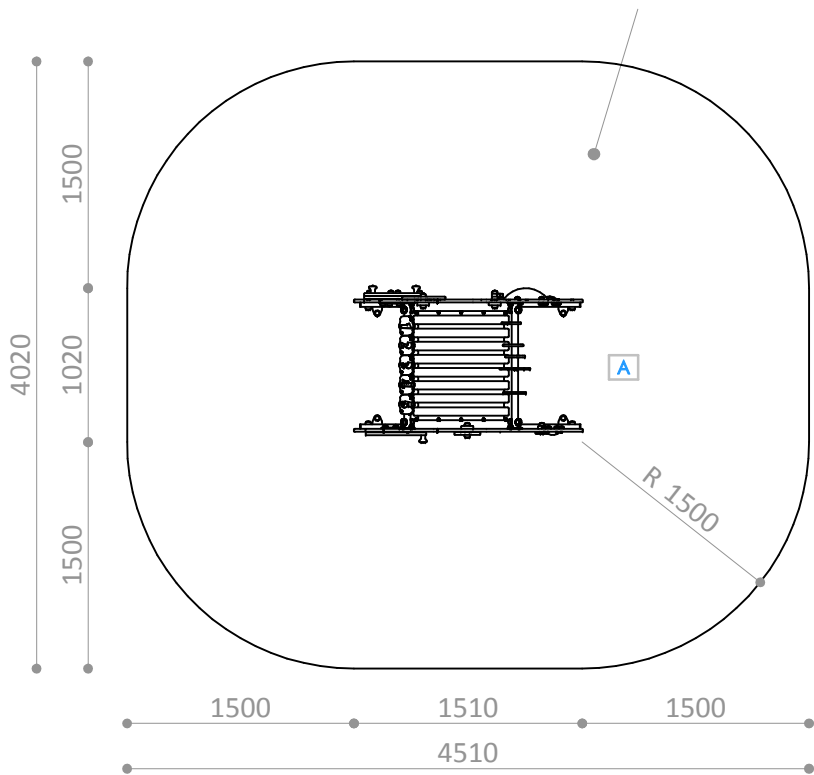

R5200

Pieza más grande

Biggest part

La plus grande pièce

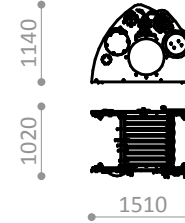

R5200

Pieza más pesada

Heaviest part

La pièce la plus lourde



80 Kg.

R5200A

Suelo de hormigón

Concrete ground

Fixation sur béton

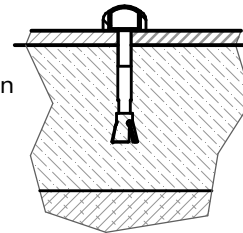

x4

R5200E

Otros suelos

Other grounds

Autres sols

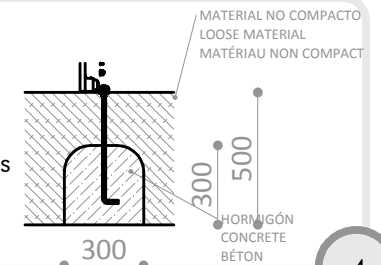

x4

Disponibilidad de repuestos durante 10 años.
Spare parts available for 10 years.
Disponibilité de pièces de rechange pendant 10 ans.

Industrias Agapito se reserva el derecho a modificar sin previo aviso los elementos descritos en este documento.
Industrias Agapito reserves the right to change the items described in this document without prior notice.
Industrias Agapito se réserve le droit de modifier à tout moment et sans préavis les éléments décrits dans le présent document.

BARRA CON PIEZAS GEOMÉTRICAS GIRATORIAS Y DESPLAZABLES
BAR WITH SLIDING ROTATING GEOMETRIC PIECES
BARRES AVEC DES PIÈCES GÉOMÉTRIQUES TOURNANTES ET
DEPLAÇABLES.

*Barras ejercicio levantarse.

*Piezas deslizantes y rotativas para psicomotricidad fina.

EJERCICIO "MOMENTOS PRINCIPALES DEL DÍA".
"KEY MOMENTS OF THE DAY" EXERCISE.
JEU "MOMENTS DE LA JOURNÉE"

*Conocimiento de horas, letras, formas, idiomas,
naturaleza...

ESPEJO ESFÉRICO
SPHERICAL MIRROR
MIROIR SPHÉRIQUE

*Estimula el sentido de la vista. Desarrolla la imaginación y la
creatividad.

*Stimulates the sense of the sight. Development of imagination
and creativity.

*Stimule le sens de la vue. Développe l'imagination et la
créativité.

VENTANAS ESFÉRICAS DE COLORES.
COLORED WINDOWS
HUBLOT DE COULEUR

*Desarrolla la creatividad y la imaginación.

*Development of imagination and creativity.

*Développe l'imagination et la créativité.

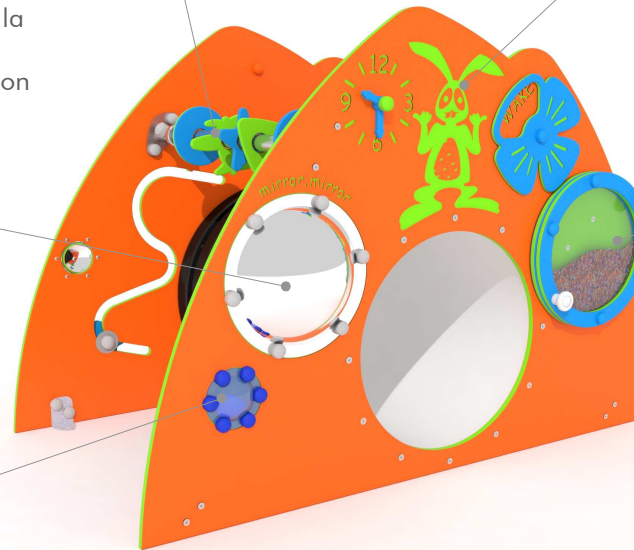

DISCO GIRADOR POLICROMÁTICO
POLYCHROMATIC SPINNING DISC
DISQUE TOURNANT AVEC DES PARTICULES
MULTICOLORE

*Estimuladores de tacto, vista y oído.

*Conocimiento de formas, sonido, texturas..



BARRA CON NÚMEROS Y LETRAS GIRATORIAS
BAR WITH ROTATING NUMBERS AND LETTERS
BARRE AVEC DES LETTRES ET DES NUMÉROS MOBILES

- *Barras ejercicio levantarse.
- *Piezas deslizantes y rotativas para psicomotricidad fina.

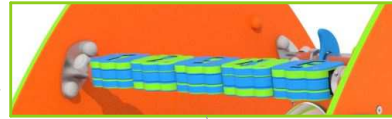

ESPIRAL HIPNÓTICA
HYPNOTIC SPIRAL
SPIRALE HYPNOTIQUE

- *Manipulación.
- *Estimulación de la vista y el tacto.
- *Conocimiento de colores y formas.



JUEGO "EL TIEMPO"
"THE TIME" GAME
JEU DU TEMPS

- *Conocimiento de letras, formas, idiomas, naturaleza...



TÚNEL DE GATEO
CRAWL TUNNEL
TUNNEL

- *Ejercicio de gateo.
- *Coordinación y reflejos.

MARIPOSA DESLIZANTE
SLIDING BUTTERFLY
PAPILLON GLISSANT

- *Manipulación
- *Psicomotricidad fina.
- *Conocimiento de formas, colores, naturaleza

